

やまもと

Yamamoto Town Public Relations

November 2023

11

No. 528

キラリやまもと! みんなでつくる笑顔あふれるまち



CONTENTS

- 02 巨理郡中学校新人大会
- 04 まちの話題
- 06 Yamamoto Information
- 20 子育てイベント情報
- 21 元気やまもと
- 22 暮らしの情報
- 26 情報局やまもと

深まりゆく
秋の深山を歩く



勝利を目指して全カプレー

～目標に向かって勇往邁進～

第36回巨理郡中学校新人大会

9月30日、第36回巨理郡中学校新人大会が山元・巨理両町を会場に開催されました。

大会は全9種目が行われ、山元中学校は8種目に参加。野球、サッカー、バレーボール女子、剣道女子団体が優勝し、バスケットボール男子が準優勝。剣道男子、剣道女子、ソフトテニス男子の個人戦でも入賞するなど、健闘しました。

選手たちは、仲間や保護者の皆さんの温かい声援を受けて全力でプレーし、これからの活躍が期待される大会となりました。



山元中の主な結果

(敬称略)

- 野球 第1位
- バレーボール女子 第1位
- サッカー 第1位
- バスケットボール男子 第2位
- 剣道女子団体 第1位
- ソフトテニス男子個人 第1位
- 第2位 阿部 牙海・永谷 浩清
- 第3位 佐藤 悠良・三浦 大篤
- 剣道男子個人 第2位 伊藤 巧真
- 第1位 田所 莉緒
- 第2位 菊地 茉莉衣
- 第3位 伊藤 結愛
- 第3位 前田 結愛
- 剣道女子個人 第1位 田所 莉緒
- 第2位 菊地 茉莉衣
- 第3位 伊藤 結愛

本格的なアートを堪能

一日限りの美術館

先月14日、(一財)おもしろ・つむぎ財団と花釜区の有志で組織する「みんなのとしょかん山元」主催の「一日限りの美術館」が、3年ぶりにつばめの杜ひだまりホールで開催されました。会場には国内外で活躍するアーティストや地域で活動する作家22人の作品、全62点が展示され、会場を訪れた約300人の方々が奥深い芸術の世界を楽しみました。

お母さんと一緒に訪れた菅野詩さん(つばめの杜保育所 年長・つばめの杜東区)は「いろいろな色があってきれい」と話しました。

同財団の川端秀明代表理事は「芸術に気軽に触れてもらい、興味を持つきっかけになってほしい。地域で活躍する作家の皆さんのことも知ってもらいたいです」と話しました。



作品をじっくり鑑賞する来場者



大理石を模した作品に
触れる菅野さん親子

花いっぱいのできれいなまちへ

坂元小児童と地域の皆さんが花植え

先月17日、坂元グリーンサポートクラブと坂元小学校 学校運営協議会地域学校協働部会が、ふるさとおもだか館 周辺の道路沿いと町東公園の花壇に花を植えました。

2回目となる今回は、児童や教職員も含め約90人が参加。児童は地域の方に花の植え方を教わりながらパンジーの苗やチューリップの球根などを丁寧に植えていました。

初めて参加した坂元小6年の阿部詩織さん(真庭区)は「花があるときれいな町になるし、地域の皆さんと活動できて楽しかったです」と笑顔で話しました。協働部会の伊達睦雄部会長(下郷区)は「放課後の開催で多くの子どもたちや先生方が参加し、いいイベントになりました」と話しました。



地域の方と和やかに花を植える児童

旬の味覚を味わう

やまもと幼稚園がりんご狩りを体験

先月18日、やまもと幼稚園の園児67人が鷲足区永谷耕市さんの農園でりんご狩りを体験しました。これは、子どもたちに収穫の喜びと町特産のりんごを身近に感じ、旬のおいしさを味わってもらおうと、同幼稚園が毎年町内のりんご園で行っているものです。

子どもたちは、赤く実った大きなりんごを1個ずつもぎ取り、「大きくて重いよ」「真っ赤なりんごを取ったよ」「家族へのお土産は1番大きいのにしたい」と話しながら広い農園で収穫を楽しみました。

永谷さんは、もぎたてのりんごをその場で丸かじりする子どもたちを優しく見守り、「子どもたちがおいしいと喜んでくれてうれしいです」とほほ笑みました。



大きくておいしい
りんごに大満足の
子どもたち

被災3県の元自治体の長に敬意と感謝

齋藤俊夫前町長に復興大臣感謝状

9月27日、東日本大震災からの復興に向けて陣頭指揮を執られた前町長の齋藤俊夫さん(つばめの杜東区)に復興大臣から感謝状が贈呈されました。これは、これまでの御尽力に対して感謝の意を表するため、被災3県の元自治体の長20人に贈られたものです。

当日は、宮城復興局の中村局長が齋藤前町長に感謝状を手渡し、創造的復興に向けて日々進められたことに対し敬意と感謝の言葉を述べました。

齋藤前町長は「今回の受賞は、被災された方々や町民の皆さん、町職員など、苦難を共にした皆さんの代表で頂いたものと思っています。各省庁をはじめとする関係機関や職員を派遣いただいた自治体の皆さんなど、ご支援いただいた多くの方々に感謝します」と話しました。



感謝状を手にする齋藤前町長(左)と中村局長

役者の力強い演技に感動

山一小で宮城県巡回小劇場

先月3日、山下第一小学校で令和5年度宮城県巡回小劇場が開催され、「劇団野ばら」による創作劇「あした あさって しあさって」が公演されました。

これは、青少年に香り高い芸術文化を鑑賞する機会を設け、豊かな人間形成を図ることを目的に、町教育委員会などが主催して毎年実施されているものです。

児童は、ゲームの中という世界観に引き込まれ、登場するドラゴンの迫力に驚いたり、犬やカエルなどの演技に笑ったりと、夢中になって鑑賞していました。また、本物の舞台芸術の迫力に感動しながらも、自分の気持ちを言葉で伝えることや、相手の立場になって行動することの大切さを学び取っていたようです。



プロの力強い演技に見入る山一小の児童

ミニチュア電車に興味津々

鉄道模型「Nゲージ」の運行会

先月6日から9日までの4日間、つばめの杜ひだまりホールを会場に鉄道模型運行会が開催されました。これは、鉄道愛好団体の戸隠高原鐵道が主催しているもので、今年で3回目となります。

会場にはNゲージ(線路幅9ミリの鉄道模型)の線路や電動鉄道模型などが所狭しと並べられ、小さいながらも本物さながらに走る電車に、来場した子どもたちは夢中になっていました。

津田義裕代表は「子どもたちの笑顔が見られて良かったです。模型グッズなどのチャリティー販売にもご協力いただき、昨年の倍近い売り上げとなりました。売上金は、全額を町の社会福祉協議会に寄付するので、町の福祉に役立ててほしいです」と話しました。



鉄道模型を夢中で見るふじ幼稚園の子どもたち

無投票で新しい顔ぶれが決まる 山元町議会議員一般選挙

任期満了に伴う山元町議会議員一般選挙が10月17日に告示され、定数13人に対し立候補届出が同数であったことから無投票となり、22日に開かれた選挙会で当選が決まりました。町議会議員選挙の無投票は、町制が施行されて以降初めてとなります。



宮地委員長から当選証書を付与される渡邊議員

選挙管理委員会事務局
☎37-11111

当選人（届出順・敬称略）
※氏名（所属 新現元別）の順に記載

| | | | | | | | | | | | | |
|---------|-----------|---------|---------|---------|---------|---------|---------|---------|---------|---------|---------|---------|
| 齋藤 俊夫 | 遠藤 龍之 | 丸子 直樹 | 竹内 和彦 | 品堀 栄洋 | 大和 晴美 | 岩佐 哲也 | 菊地 康彦 | 岩佐 秀一 | 伊藤 貞悦 | 岩佐 孝子 | 高橋 眞理子 | 渡邊 千恵美 |
| (無所属・新) | (日本共産党・現) | (無所属・新) | (無所属・現) | (無所属・現) | (公明党・現) | (無所属・現) | (無所属・現) | (無所属・現) | (無所属・現) | (無所属・現) | (無所属・現) | (無所属・現) |

山元町開票区の開票結果

| 届出番号 | 候補者氏名 | 党派 | 有効投票数(票) |
|------|---------|-------|----------|
| 1 | 渡辺 しげみつ | 無所属 | 2,536 |
| 2 | 亀井 大輔 | 無所属 | 154 |
| 3 | 高橋 浩二 | 自由民主党 | 1,852 |

○有効投票数 4,542票
○無効投票数 85票

各投票区の投票結果

| 投票区 | 投票所 | 投票者数(人) | 投票率(%) |
|-----|-----------------|---------|--------|
| 1 | 山下第一小学校 | 584 | 33.03 |
| 2 | 勤労青少年ホーム | 730 | 24.16 |
| 3 | 高瀬農村集落多目的センター | 174 | 29.39 |
| 4 | 合戦原学堂 | 113 | 22.60 |
| 5 | 真庭区民会館 | 248 | 39.24 |
| 6 | 防災拠点・坂元地域交流センター | 596 | 35.93 |
| 7 | 花釜区交流センター | 297 | 29.97 |
| 8 | 山下第二小学校 | 234 | 23.93 |

※期日前投票を除く。
※不在者投票は第2投票区に含む。

山元町の投票者数と投票率

当日の有権者数 10,141人
投票者数 4,627人
投票率 45.63%
※期日前投票者 1,651人を含む。

高校生が投票立会人を務めました

名取北高等学校3年の岩瀨ひかりさん(山寺区)が宮城県議会議員一般選挙の投票立会人を務めました。岩瀨さんは「選挙に興味があり、今回立会人を引き受けました。18歳になって初めて選挙を体験しましたが、皆さんが投票する様子を見て、一票の重みを感じました」と話してくれました。



投票に立ち会う岩瀨さん

選挙管理委員会事務局では、若い方々に政治に関心をもち、選挙をより身近なものに感じてもらうため、18歳から29歳の方を対象に投票立会人を募集しています。詳しくは、選挙管理委員会事務局にお問い合わせください。
選挙管理委員会事務局
☎37-11111

美しい地域環境を目指して 町内一斉清掃・海岸清掃を実施

先月1日に実施した「町内一斉清掃」では、町民の方約2920人が参加し、各地域内の道路や空き地などに捨てられたごみを拾い集めました。空き缶や空き瓶のほか、タイヤや電化製品などもあり、昨年と比べ約160kg増の約3560kgのごみが回収されました。

また、8月にはNPO法人国際ボランティア学生協会(I-VUSA)の会員約110人が、9月には町内で開催されたサーフィン大会に参加した大人から子どもまで約110人、県内海岸を活動拠点としている石巻湾継美隊の皆さん約20人が海岸の清掃活動を行いました。3団体とも、漂着ごみを回収するなど定期的に海岸美化活動を行っています。

「ご参加いただいた皆さん、ご協力ありがとうございました。」
不法投棄は法律で禁止されていて、違反した場合、罰金などの罰則があります。きれいな山元町を目指し、不法投棄されない環境づくりを心掛けましょう。



町内一斉清掃でゴミ拾いをする参加者



定期的に海岸清掃を行う石巻湾継美隊の皆さん

町民生活課 生活班
☎37-11112

宮城病院クリーンキャンペーンを実施

先月14日に独立行政法人国立病院機構宮城病院敷地内の環境整備を目的とした「宮城病院クリーンキャンペーン」を実施しました。

今年で9年目を迎えたクリーンキャンペーンには、町内外の事業所、行政区、各種団体などから昨年度を上回る314人の協力をいただき、爽やかな秋空の下、草刈りや植木の枝払いなどを行いました。

宮城病院は、郡内の地域医療の核であり、町の医療・保健事業の拠点を担っています。今後も巨理町と連携し、宮城病院の支援に取り組んでいきます。



草刈り作業をする参加者

保健福祉課 健康推進班
☎37-11113

秋の交通安全町民総ぐるみ運動を実施

9月21日から30日までの10日間、全国一斉に秋の交通安全運動が展開され、町でも交通安全啓発活動を実施しました。

21日には交通安全運動出発式が行われ、巨理警察署や交通安全防犯大使など関係機関から84人が参加。橋元町長が「安全な交通社会の実現には関係機関の皆さまの協力添えが重要」と述べたほか、やまもと交通安全防犯大使の千尋綾音さん(山下小6年・山寺区)、吾田羽琉さん(山一小5年・つばめの杜東区)が交通安全宣言を行い、期間中の無事故を祈念しました。

29日には、山下小学校による交通安全鼓笛パレードが4年ぶりに行われ、5・6年生の児童が元気に演奏しながら町を練り歩き、学区内の皆さんに交通安全を呼び掛けました。

これからの時期は日没が早まり、夕暮れ時の事故が増える恐れがあります。運転者は早めのライト点灯、歩行者は反射材を活用するなど、事故に遭わない、起こさない工夫で交通安全に努めましょう。



啓発活動を行う橋元町長(左)とやまもと交通安全防犯大使の吾田さん(中央)、千尋さん



役場東側広場で鼓笛を披露する山下小児童

総務課 危機管理班
☎37-11111

令和5年度 山元町総合防災訓練

自然災害は、いつ、どこで、どのように発生するか分かりません。また、他の災害と同時に発生する可能性もあります。大切な命を守り、被害を最小限に抑えるためには「日頃の備え」と「訓練」が大切です。今年の訓練は、初冬の実施です。国の被害想定でも冬場の被災は被害が増大するといわれています。寒さ対策を十分に、家族や地域ぐるみで訓練に参加し、万が一に備えましょう。

11月26日(日) 9:00 ~ 12:00

災害想定 宮城県沖を震源とする地震が9時に発災

- △ 町内の震度 6強
- △ 地震の規模 マグニチュード9.0(東日本大震災同等クラス)
- △ 宮城県沿岸に「大津波警報」発表(山元町沿岸到達予想10:05ごろ)

交通渋滞などの実証実験を兼ねていますので、**発災後の9時以降**に行動してください。



| 時刻 | 訓練の流れ | ポイント |
|--------|--|---|
| 9:00 | 地震発生 | ・防災行政無線、エリアメールを確認 |
| | シェイクアウト訓練1分間 避難準備 | ・低姿勢、頭部保護、動かない ・揺れが収まってから避難の準備 □ 人と安全の確認 □ ガスなどの元栓確認 □ 電気ブレーカー確認 □ 自宅の施錠確認 |
| 9:03 | 宮城県沿岸に大津波警報発表 津波到達予想時刻10:05 町内全域避難指示発令 | ・防災行政無線、エリアメールを確認 |
| | ・避難行動開始 浜通り：車避難 丘通り：原則徒歩避難 | ・避難経路と所要時間の確認 |
| 9:35 | 行動限界時刻(津波到達30分前) | ・現地での活動を中止して ⇒ 即避難 |
| 10:00迄 | 行政区ごとに受付、安否確認、報告 | ・避難開始から完了までの時間をそれぞれ確認 |
| 訓練終了後 | 行政区ごとに防災研修会 | |
| 12:00 | 全ての訓練終了(防災無線でお知らせ) | |

特殊車両・装備品等展示会 時間 9:30 ~ 11:30 / 場所 山元中学校野球場

災害時に活躍する特殊車両や装備品、防災設備・防災グッズの展示、高所作業車の搭乗体験などを行います。また、自衛隊の炊事車で温めた「ぜんざい」を無料配布します。
※会場周辺には駐車できません。役場駐車場からシャトルバスが往復しますのでご利用ください。

協力団体

陸上自衛隊、宮城県警察、あぶくま消防本部、東北電力ネットワークサービス(株)、NTT東日本(株)、仙台トヨペット(株)、宮城三菱自動車販売(株)、(株)櫻井防災



災害への備えはできていますか？

01 作って備える「マイ・タイムライン」

今年3月に各家庭に配布した「防災ハンドブック」を活用して「マイ・タイムライン」を家族で一緒に作成しましょう。

家 マイ・タイムライン制作シート 「自宅や利用する施設は安全な場所?」「避難は必要?」
「作ってみよう」

台風が近づいているとき! 名前: 家族構成:

避難準備の開始(避難準備の開始) 避難準備の開始(避難準備の開始) 避難準備の開始(避難準備の開始) 避難準備の開始(避難準備の開始)

作成例 川と海の近くにお住いの山元さん一家のタイムライン

※必要事項を記入し、シールを貼ってシートを完成させましょう。



防災ハンドブック



山元町 マイ・タイムライン作成用『行動』シール

避難準備の開始(避難準備の開始) 避難準備の開始(避難準備の開始) 避難準備の開始(避難準備の開始) 避難準備の開始(避難準備の開始)

マイ・タイムライン作成用『行動』シール(今年9月に配布)

02 ハザードマップの確認

各家庭で自宅は避難が必要か否かを話し合い、避難経路(複数)や避難場所、持出品などを確認しましょう。



ハザードマップ



洪水・土砂 津波編
災害編

03 非常用持出袋の確認

普段から災害に備えて貴重品、衣類、非常食、飲料水、懐中電灯、ラジオ、薬など必要最低限のものを準備しておきましょう。



04 家族への伝言や安否の確認

災害用伝言ダイヤル171(web171)

災害の発生により被災地への通信が増加し、つながりにくい状況になった場合に提供が開始される声の伝言板です。

伝言の録音 171 → 1 → 電話番号
伝言の再生 171 → 2 → 電話番号



05 キラリ☆やまもとメール配信サービスに登録

防災や防犯に関する情報、地震・津波・台風など災害時の情報のほか、行政情報など町のさまざまな情報を発信しています。

登録方法

下記アドレスに空メールを送信し、返信されたメールに記載されたWEBサイトにアクセスして、登録してください。

アドレス yama.jumin@mpme.jp

※通信料は利用者負担になります。



メール
アドレス

決算状況をお知らせします

企画財政課 財政班 ☎ 37-11118

令和4年度一般会計、特別会計、企業会計の決算が、9月に開催された議会定例会で認定されました。

一般会計の歳入決算額は123億8,624万円、歳出決算額は117億1,450万円となり、歳入から歳出を差し引いた形式収支は6億7,174万円となりました。また、その差額から翌年度に繰り越すべき財源1億3,756万円を引いた実質収支は5億3,418万円の黒字決算となりました。

前年度と比較すると、歳入で約22億円の減少(△14.9%)、歳出で約10億円の減少(△7.7%)となりました。東日本大震災に伴う国への返還金や避難路整備などの事業が減少したことが主な理由になります。

歳入 総額 123億8,624万円

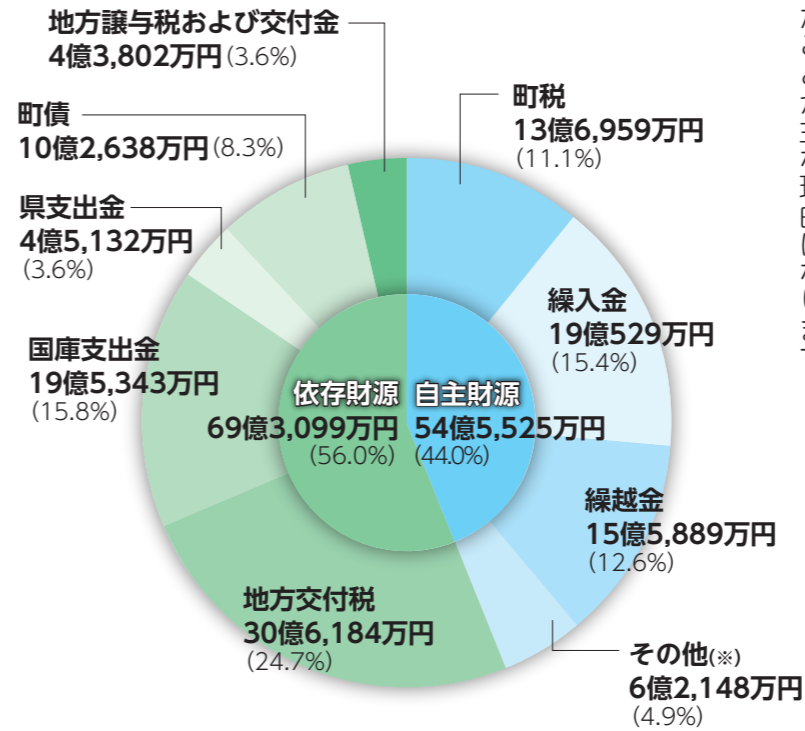

※その他内訳

| | |
|-----------|------------------|
| 分担金および負担金 | 2,501万円 (0.2%) |
| 使用料および手数料 | 1億3,769万円 (1.1%) |
| 財産収入 | 1,391万円 (0.1%) |
| 諸収入 | 3億4,446万円 (2.7%) |
| 寄付金 | 1億41万円 (0.8%) |

町民1人当たりでみた決算額 1,003,126円/人

(人口はR5.3.31時点の11,678人で計算)

| 議会費 | 総務費 | 民生費 | 衛生費 | 労働費 | 農林水産業費 | 商工費 |
|----------------------------|-----------------------|-------------------------------|------------------------|--------------------------|--------------------------------|-------------------|
| 議会活動のために使うお金 | 行政運営や、庁舎や財産の維持管理に使うお金 | 子どもや高齢者、障がいのある方などの福祉のために使うお金 | 町民の健康増進やごみ・し尿処理などに使うお金 | 雇用の促進や労働者のための施設管理などに使うお金 | 農業や林業、水産業の振興のために使うお金 | 商工・観光業の振興のために使うお金 |
| 7,683円 | 148,762円 | 176,037円 | 64,475円 | 1,221円 | 52,184円 | 18,189円 |
| | | | | | | |
| 土木費 | 消防費 | 教育費 | 災害復旧費 | 公債費 | 諸支出金 | |
| 道路、公園、公営住宅などの整理・維持管理にかかるお金 | 広域消防、消防団、自主防災などに使うお金 | 小・中学校、幼稚園、社会教育施設の整備・内容充実に使うお金 | 災害によって生じた被害の復旧にかかるお金 | 借り入れた町債の元利を返済するためのお金 | どの科目にも目的が該当しない科目のお金(災害援護資金貸付金) | |
| 229,785円 | 26,399円 | 89,748円 | 28,539円 | 157,074円 | 3,030円 | |
| | | | | | | |

歳出 総額 117億1,450万円

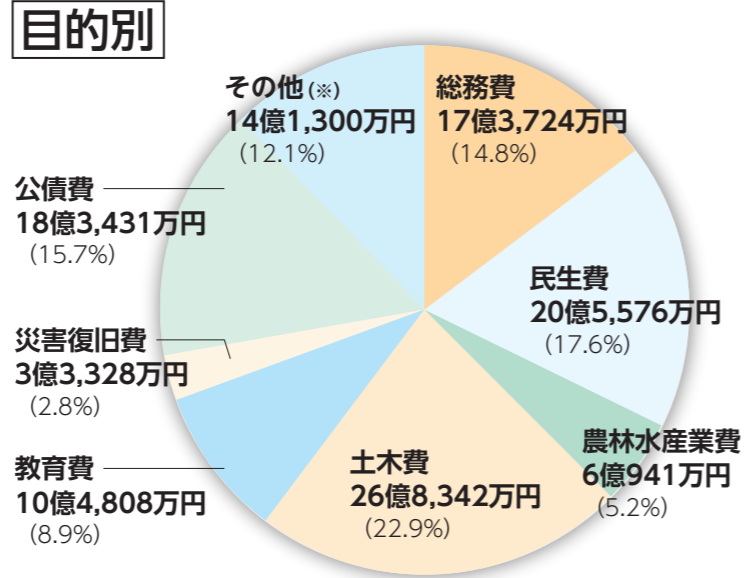

※その他内訳

| | |
|------|------------------|
| 議会費 | 8,973万円 (0.8%) |
| 衛生費 | 7億5,293万円 (6.4%) |
| 労働費 | 1,425万円 (0.1%) |
| 商工費 | 2億1,241万円 (1.8%) |
| 消防費 | 3億829万円 (2.7%) |
| 諸支出金 | 3,539万円 (0.3%) |

性質別

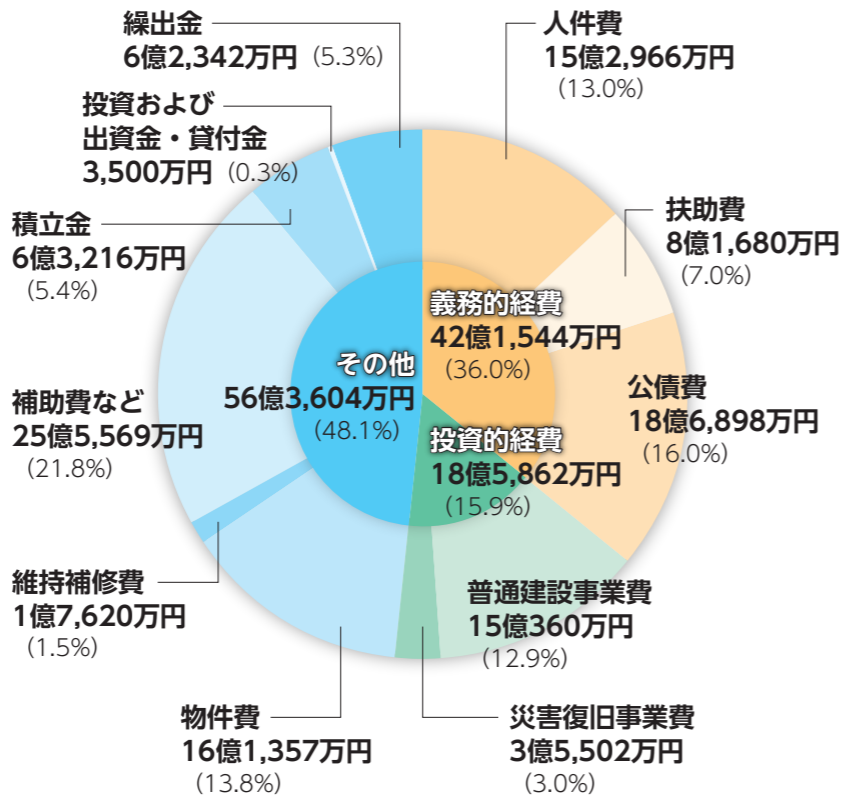

※地方財政状況調査により分析した数値を使用しているため、純決算額とは金額が異なります。

用語の説明

- 町税**
 皆さんが町に納めた税金
- 地方交付税**
 全国一律の行政サービスが受けられるように、国が一定基準により町に交付するお金
- 地方譲与税および交付金**
 国・県が徴収した税金の中から、町に分配されたお金
- 国庫(県)支出金**
 特定の目的のために、国(県)から交付されたお金
- 町債**
 国や金融機関から町が借り入れたお金
- 分担金および負担金**
 特定の利益を受けた方から負担していただいたお金
- 使用料および手数料**
 町の施設を使用したり、住民票などの交付に対して支払ったお金
- 緑入金**
 各種基金の取り崩しによって繰り入れたお金
- 自主財源**
 町税、使用料など町が自主的に得られる財源
- 依存財源**
 地方交付税、国庫(県)支出金、町債など、国や県の基準によって交付される財源
- 目的別歳出**
 行政の目的に着目した歳出の分類
- 性質別歳出**
 経費の経済的性質に着目した歳出の分類

特別会計決算の状況

歳入総額 34億2,654万円 歳出総額 32億6,710万円

全ての特別会計において赤字収支はありませんでした。

各特別会計の黒字収支については、翌年度繰越または基金積立を行い、適正な制度運用に使用します。

| 特別会計 | 区分 | 令和3年度 | 令和4年度 | 増減額 | 増減率 |
|-------------|----|------------|------------|------------|-------|
| 国民健康保険事業 | 歳入 | 18億4,591万円 | 16億7,459万円 | △1億7,132万円 | △9.3% |
| | 歳出 | 17億5,703万円 | 16億5,362万円 | △1億341万円 | △5.9% |
| 後期高齢者医療 | 歳入 | 1億7,503万円 | 1億9,447万円 | 1,944万円 | 11.1% |
| | 歳出 | 1億7,229万円 | 1億9,258万円 | 2,029万円 | 11.8% |
| 介護保険事業 | 歳入 | 15億1,684万円 | 15億5,322万円 | 3,638万円 | 2.4% |
| | 歳出 | 14億8,611万円 | 14億1,664万円 | △6,947万円 | △4.7% |
| 巨理地域介護認定審査会 | 歳入 | 471万円 | 426万円 | △45万円 | △9.6% |
| | 歳出 | 471万円 | 426万円 | △45万円 | △9.6% |

公営企業会計決算の状況

水道の純利益は他会計補助金が減ったことなどにより減少しましたが、下水道は前年度を上回る純利益となりました。

純利益は、資本的収支の不足分の財源になるほか、将来の施設更新などの財源として積み立てます。

| 項目 | | 令和3年度 | 令和4年度 | 増減額 | 増減率 | |
|---------|-----------|-----------|-----------|-----------|----------|--------|
| 水道事業 | 収益的収支(※1) | 収入 | 3億9,474万円 | 3億7,631万円 | △1,843万円 | △4.7% |
| | | 支出 | 3億4,736万円 | 3億4,706万円 | △30万円 | △0.1% |
| | | 純利益 | 4,738万円 | 2,925万円 | △1,813万円 | △38.3% |
| | 資本的収支(※2) | 収入 | 9,424万円 | 5,627万円 | △3,797万円 | △40.3% |
| | | 支出 | 2億2,833万円 | 1億9,383万円 | △3,450万円 | △15.1% |
| 不足分(※5) | | 1億3,409万円 | 1億3,756万円 | 347万円 | 2.6% | |
| 下水道事業 | 収益的収支(※3) | 収入 | 5億9,286万円 | 6億2,260万円 | 2,974万円 | 5.0% |
| | | 支出 | 4億6,826万円 | 4億7,805万円 | 979万円 | 2.1% |
| | | 純利益 | 1億2,460万円 | 1億4,455万円 | 1,995万円 | 16.0% |
| | 資本的収支(※4) | 収入 | 3億3,587万円 | 3億2,334万円 | △1,253万円 | △3.7% |
| | | 支出 | 6億2,348万円 | 5億9,634万円 | △2,714万円 | △4.4% |
| 不足分(※5) | | 2億8,761万円 | 2億7,300万円 | △1,461万円 | △5.1% | |

- ※1 水道水を提供するための営業収支(税抜き)
- ※2 水道施設整備のための建設収支(税込み)
- ※3 下水道処理にかかる営業収支(税抜き)
- ※4 下水道施設整備のための建設収支(税込み)
- ※5 不足分は、純利益などの損益勘定留保資金で補っています。

水道事業は、水道施設の更新事業や、ロボットカメラ調査の結果をもとに配水池の清掃などを行いました。
 下水道事業は、汚水管更新工事や山元浄化センターの耐震実施計画業務などを行いました。
 いつでもどこでもおいしい水が飲める、そんな生活を守るため、これからも安全・安心な水の提供に全力で取り組んでいきます。

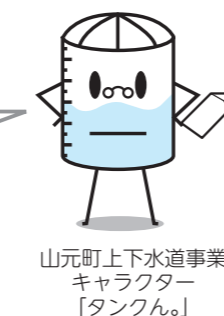

山元町上下水道事業キャラクター「タンクん。」

町の貯金はどのくらいあるの？

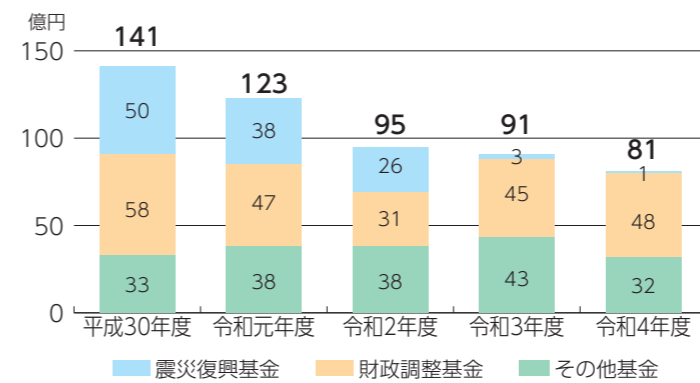

財政調整基金は、令和4年度決算では、約48億円の残高になりますが、復興・創生事業に関する補助金などが含まれており、今後精算が行われる見込みのため、町の裁量で自由に使える貯金額は、約33億円となります。

※基金とは町の貯金のことで、災害などの緊急時に備える資金や複数年度にわたって行う事業の資金を一旦貯めておくために設けられているものです。

町の借金はどのくらいあるの？

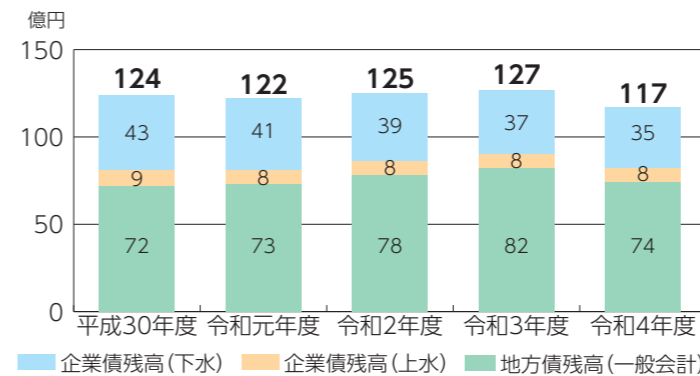

令和4年度末の町の借金は117億円でした。一般会計では、令和3年度に続き、福島県沖地震の災害復旧に伴う町債や過疎債などの国の財政支援を積極的に活用しているものの、災害公営住宅の建設に活用した町債の一括繰上げ償還により残高は減少しています。

また、企業会計でも、残高が減少しています。※都道府県貸付金を含んでいます。

町の財政は健全なの？

地方公共団体の財政の健全化に関する法律の規定により、令和4年度決算に基づく健全化判断比率と公営企業の資金不足比率を算定しました。

下表のとおり、本町は財政の健全化を示す5つの指標において、全ての基準を大きく下回り、財政状況が健全であることが分かります。

【5つの指標で見る本町の財政の健全性】

※「-」は赤字額などが無いことを表す。

| 財政指標 | 本町算定結果(※) | | | 早期健全化基準 | 財政再建基準 |
|--|-----------|-------|-------|---------|--------|
| | 令和2年度 | 令和3年度 | 令和4年度 | | |
| 実質赤字比率 | - | - | - | 15.0% | 20.0% |
| 一般会計での赤字比率 | - | - | - | - | - |
| 連結実施赤字比率 | - | - | - | 20.0% | 30.0% |
| 全ての会計での赤字比率 | - | - | - | - | - |
| 実質公債費比率 | 7.8 | 7.1 | 6.5 | 25.0% | 35.0% |
| 一般会計の借入返済額の比率(臨時収入を除く年間収入のうち、借入返済に充てているかを示す) | - | - | - | - | - |
| 将来負担比率 | - | - | - | 350.0% | - |
| 一般会計が将来負担すべき実質的な負債残高の比率 | - | - | - | - | - |
| 資金不足比率 | - | - | - | 20.0% | - |
| 水道事業、下水道事業の公営企業会計の事業規模に対する資金不足額の比率 | - | - | - | - | - |

あなたのブロック塀は安全ですか？
〜ルール遵守と日頃の点検で安心安全なブロック塀を〜
ルールを守らずに造られたブロック塀や、維持管理の悪いブロック塀には危険が潜んでいます。地震などで倒れて通行人が亡くなったり、けがをしたりすれば所有者の責任が問われます。

ブロック塀にはルールがあります

ブロック塀を造るときには、建築基準法というルールを守らなければなりません。チェックポイントをしっかりと守って安全なブロック塀を造りましょう。



日頃の点検で安心なブロック塀を

年数が経てばブロック塀は劣化し、地震などで倒れたり、一部が落下したりする可能性があります。下記のチェックリストを活用して日頃から点検を行いましょ。

補助金を活用しましょう

スクールゾーン内の通学路などに面したブロック塀の倒壊を防止するため、危険なブロック塀を除去、または除去後の跡地にブロック塀以外の軽量塀などを設置する場合に経費の一部を補助します。

補助申請前に行った除去や設置は補助対象外となりますので、事前に建設課にご相談ください。詳しくは、町ホームページを確認ください。



除却補助対象

- 次の条件全てに該当するブロック塀など（コンクリートブロック造、石造、レンガ造、その他組積造）の除却が補助対象となります。
○スクールゾーン内（小学校を中心に半径500m以内）の通学路などに面したブロック塀など
○道路からの高さ1.2m（擁壁の場合は0.4m）以上のもの
○県が行った調査で、判定区分が危険度1から3のうち、危険度2以上のもの

山元町ふるさと納税返礼品出品者を募集します

町では「ふるさと納税」の寄付者に提供するお礼の品（返礼品）の出品事業者を募集しています。全国に商品をPRできる絶好の機会となりますので、ぜひご応募ください。

令和6年度入札参加資格審査申請の追加受付

令和6年度に町が実施する競争入札に参加を希望する方の資格審査申請の追加受付を実施します。
受付期間 12月4日(月)～12月11日(月)
申請方法 提出書類に必要事項を記入し、企画財政課まで送付してください。
12月11日(月)到着分まで有効です。レターパックまたは宅配便などで送付してください。
※町内に本店または営業所などを有する事業者は持参可能です。

山元ブランド「やまほど、やまもと。」認証品のさらなるPRに、「ふるさと納税」をぜひご利用ください。



企画財政課 財政班
37-11118

提出先

山元町役場 企画財政課 財政班
〒989-12292
山元町浅生原字作田山32

企画財政課 財政班
37-11118

寄付・寄贈いただきました

「茶室修復事業」クラウドファンディングへのご協力に感謝

3月24日から9月29日まで募集した「仙台藩伊達家ゆかりの茶室修復事業」のクラウドファンディング型ふるさと納税は、延べ565人の方々から総額108万5千円の温かいご支援をいただき、目標額の「1千万円」を無事達成できました。

ご寄付いただいた皆さんをはじめ、本取り組みの呼び掛けなどにご協力くださった方々に心より感謝します。

町では、引き続き、歴史ある文化財に触れ、仙台藩の歴史や茶の湯文化を身近に感じ、多くの方々や茶の湯文化を茶室となるよう整備を進めていきます。

生涯学習課 生涯学習班
36-8948



大條家茶室修復工事完了後のイメージ。茶室の修復工事は今年度冬から着手、令和6年秋完成予定

日本フカフィー(株)ほかから生理用品などの寄贈

9月上旬に日本フカフィー(株)およびユニ・ケア(株)から小・中学生向けに生理用品とマスクを寄贈いただきました。

これは、同社の全国的な子どもたちの貧困に関する支援の一環で行われたものであり、町内各小・中学校に配布し、活用します。

教育総務課 総務班
37-5115



ブロック塀の場合

- 高さは地盤から2.2m以下か。
厚さは10cm以上か。(高さが2mを超える場合は15cm以上)
長さが3.4m以下ごとに、塀の高さの1/5以上突出した控え壁があるか。(高さが1.2m超の場合)
基礎があるか。
傾き、ひび割れはないか。
笠木にひび割れ、ぐらつきはないか。
塀全体にぐらつきはないか。

組積造(れんが造、石造、鉄筋のないブロック)の塀の場合

- 高さは地盤から1.2m以下か。
厚さは十分か。
長さが4m以下ごとに、厚さの1.5倍以上突出した控え壁があるか。
基礎があるか。
傾き、ひび割れはないか。
笠木にひび割れ、ぐらつきはないか。
塀全体にぐらつきはないか。

出典：パンフレット「地震からわが家を守ろう」日本建築防災協会 2013.1 より 一部改

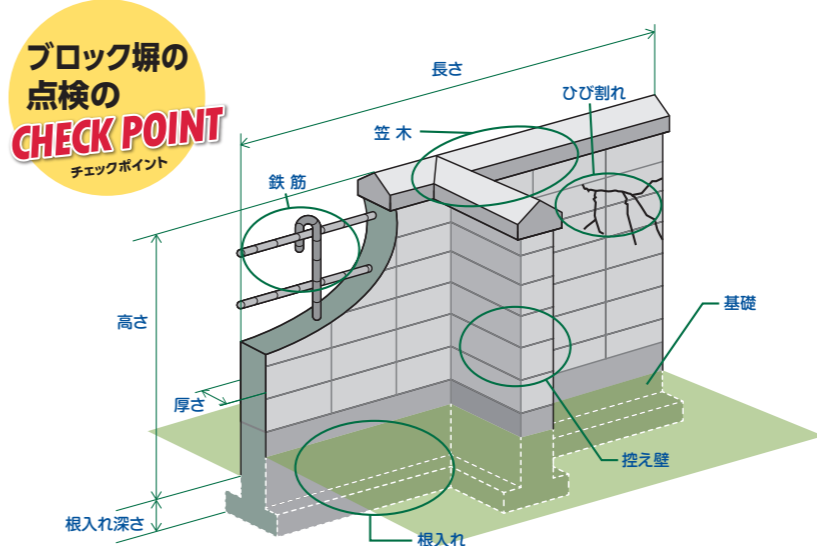

次の項目も大事なチェックポイントです

- 鉄筋が入っているか。特に、塀、基礎および控え壁がそれぞれ鉄筋で十分に定着されているか。
塀の上に建物や屋根などの工作物はないか。
土圧による塀の傾きはないか。
高さが1.2m超の場合、基礎の根入れ深さは30cm以上か。
組積造の場合、基礎の根入れ深さは20cm以上か。

建設課 都市計画・住宅班 29-8005

【申請期限12月31日】 高圧電力使用事業者支援事業のお知らせ

昨今の燃料価格などの高騰により影響を受けている、50kV以上の高圧電力を使用している事業者を支援するため、支援金を交付します。

対象者

次の要件を全て満たす事業者

○令和5年6月30日以前から町内の高圧電力利用施設で事業を営んでおり、今後事業を継続する意思があること。
※行政機関(国、都道府県、市町村または一部事務組合)の機関(は含まれません)。

○高圧電力利用施設で事業を営む者自らが電気料金を負担していること。

高圧電力利用施設とは

小売電気事業者から高圧または特別高圧の電力供給を受けている事業用施設(店舗、工場、事務所その他の事業所)。

支援金額

令和5年2月から同年7月請求分までの電気使用量に5円を乗じた額を支援額とし、1施設当たり30万円を上限とする。

※複数の高圧電力利用施設で電力供給を受けている場合は、施設ごとの支援額の合計を交付します。

申請方法

必要書類をご準備の上、郵送または商工観光交流課窓口で申請してください。

詳しくは、商工観光交流課にお問い合わせいただくか、町ホームページをご確認ください。

申請期限

12月31日(日)

※窓口申請の場合、12月28日(木)17時まで

※郵送申請の場合、12月31日(日)までの消印有効

商工観光交流課 商工振興班

☎36-09837



町 HP

水道基本料金減免のお知らせ

物価やエネルギー価格高騰の影響を受けた町民や企業などを支援するため、水道料金の基本料金を2カ月間(1検針分)全額減免します。

支援内容

水道料金のうち基本料金の全額を減免(基本料金はメーターの口径によって異なります)

対象者

町と水道使用の契約をしている方(公共用を除く)

申し込み 手続きは不要です。

減免期間

令和5年10月検針・11月検針

(11月請求分・12月請求分)

注意事項

「上下水道使用水量等のお知らせ」(検針票)で表示される金額は、減免前の金額です。

○座振替をご利用の方は、次回(2カ月後)の検針票の下段「口座振替済のお知らせ」で基本料金が減免されていることをご確認ください。納付書でお支払いの方は、減免後の金額で発行します。

水道基本料金は
検針票および
納付書の裏面で
確認できるよ!



山元町上下水道事業
キャラクター「タンクん」

計算例

メーター口径13mm、2カ月の使用水量が50m³の場合
水道料金 【減免前】13,750円(税込み)
↓
【減免後】10,010円(税込み) (△3,740円)

水道お客さまセンター ☎37-11120

上下水道事業所 ☎29-4951

【申請期限11月30日】 臨時特別給付金のお知らせ

住民税非課税世帯等に対する「臨時特別給付金」の申請はお済みですか

電力・ガス・食料品などの価格高騰による負担増を踏まえた住民税非課税世帯などに対する「臨時特別給付金」の申請期限は11月30日(日)です。

詳しくは保健福祉課にお問い合わせいただくか、町ホームページをご確認ください。

対象者

令和5年度住民税(均等割)非課税世帯、家計急変世帯(住民税非課税相当)給付額

3万円(1世帯当たり)

申請期限

11月30日(日)



町 HP

保健福祉課 福祉班 ☎37-11113

道路工事に伴う交通規制のお知らせ

町民の皆さんをはじめ、利用される方々にはご不便とご迷惑をお掛けしますが、ご理解とご協力をお願いします。なお、規制内容や期間が変更になる場合がありますので、工事看板や誘導員の指示に従ってください。

町道南山下線

工事内容 道路改良(水路整備)工事

規制内容 終日通行止め

※自転車・歩行者は通行可能です。

※町民バス(北部線・中部線)運行ルート変更に伴い、一部の便に、若干の遅れが生じる可能性があります。

規制期間 11月下旬～令和6年3月下旬(予定)

施工業者 (有)安田工務店 ☎37-0147



国土地理院「地理院地図」をもとに作成

既存町営住宅の移転に関する説明会および内覧会のお知らせ

町では、1970年代に建築された既存町営住宅(藤田住宅、桜田住宅、名生東住宅、寺前住宅)の老朽化が進行していることから、入居者の住環境の改善などを行うため、東日本大震災後に整備された復興公営住宅に順次移転していただく計画としています。

次の日程で、家賃や引越し費用に関する補償、移転の申し込み方法などの説明会および移転先の空き住宅の内覧会を開催します。

日時および対象者

○藤田住宅にお住まいの方

12月19日(火) 9時30分～12時

○桜田住宅にお住まいの方

12月19日(火) 14時～16時30分

○名生東住宅にお住まいの方

12月21日(木) 9時30分～12時

○寺前住宅にお住まいの方

12月21日(木) 14時～16時30分

※当日は各住宅に送迎バスなどを用意し、説明会の会場までご案内します。

※会場など詳しくは、既存町営住宅の入居者宛てに個別に通知します。

建設課 都市計画・住宅班 ☎29-80005

「地区計画変更」に関する意見交換会開催のお知らせ

都市計画制度による「地区計画変更」に関する意見交換会を開催します。

本町では、つばめの杜・塚塚・町東地区の3市街地に建築物の高さ制限(12m以下)などのルールを定めており、今回はつばめの杜地区の地区計画エリアの拡大に関する意見交換を実施します。

※地区計画とは独自のまちづくりを実現するため、細かいルールを定めることです。

日時 11月26日(日) 15時～16時

場所 つばめの杜ひだまりホール3階 会議室5





※同日開催の「山元の未来への種まき会議」終了後となりますので、時間が前後する場合があります。

建設課 都市計画・住宅班 ☎29-80005

11月はオレンジリボン・児童虐待防止推進キャンペーン

児童虐待に関する相談件数は毎年増加の傾向にあり、子どもの生命が奪われる重大事件も後を絶たない深刻な状況が続いています。虐待は、子どもの心身の成長（特に脳）や人格の形成に大きな影響を与えるため、社会全体で解決しなければならない重要な課題です。

児童虐待とは

| | | | |
|--|--|---|--|
| <p>身体的虐待</p>  <p>殴る、蹴る、たたく、投げ落とす、激しく揺さぶる、やけどを負わせる、溺れさせる など</p> | <p>性的虐待</p>  <p>子どもへの性的行為、性的行為を見せる、ポルノグラフィの被写体にする など</p> | <p>ネグレクト</p>  <p>家に閉じ込める、食事を与えない、ひどく不潔にする、自動車の中に放置する、重い病気になっても病院に連れて行かない など</p> | <p>心理的虐待</p>  <p>言葉による脅し、無視、きょうだい間での差別的扱い、子どもの目の前で家族に対して暴力をふるう（面前DV）など</p> |
|--|--|---|--|

あなたの1本の電話で救われる子どもがいます - 「虐待かも」と思ったら相談窓口へご連絡ください-

あの子、もしかしたら虐待を受けているのかも？

子育てがつかなくてつい子どもに当たってしまう…

子育てに悩んでいる人がいる…



いちはやく
189
にお電話

※一部のIP電話からはつながりません。

お近くの
児童相談所



専門家が
対応いたします

お任せください



※通話料無料で24時間対応しています。お住まいの地域の児童相談所につながります。
※通告・相談は匿名で行うことも可能です。通告・相談の内容などに関する秘密は守られます。

問 子育て定住推進課 子育て定住推進班 ☎ 36-9835

 オレンジリボンには子ども虐待を防止するというメッセージが込められています。

会計年度任用職員 採用希望登録者募集

| 職種 | 職務内容 | 募集人数 | 任用期間 | 必要資格など | 主な勤務場所 | 給料(報酬)額 | 勤務時間など | 問い合わせ課 |
|-----|--------------|------|------------------|--|-----------|------------------------|-------------------------------------|--------------------|
| 保育士 | 保育業務(フルタイム) | 2人 | R6.1.1 ~ R6.3.31 | 保育士、幼稚園教諭、小学校教諭、養護教諭、看護師、准看護師のいずれかの資格を有する方 | つばめの杜 保育所 | 月額 150,100円 ~ 188,500円 | 月~土 (うち週5日) 7:15 ~ 19:15 (うち7時間45分) | 子育て定住推進課 ☎ 36-9835 |
| 保育士 | 保育業務(パートタイム) | 4人 | R6.1.1 ~ R6.3.31 | 保育士、幼稚園教諭、小学校教諭、養護教諭、看護師、准看護師のいずれかの資格を有する方 | つばめの杜 保育所 | 月額 116,298円 ~ 145,935円 | 月~土 (うち週5日) 7:15 ~ 19:15 (うち6時間) | |

- 1 勤務条件など**
- (1) **各種保険** 勤務条件などにより、地方公務員共済、厚生年金、雇用保険、非常勤職員公務災害補償などに加入となります。
 - (2) **その他** 条件により、期末手当(6月・12月)、通勤手当を支給します。
- 2 登録・選考方法(随時登録可・郵送可)**
- (1) **登録方法** 町ホームページから指定の申込用紙を取得し、必要事項を記入の上、問い合わせ課に提出してください。
【郵送先】〒989-2292 山元町浅生原字作田山32「問い合わせ課」宛て
 - (2) **選考方法** 書類審査および面接により選考します。(詳細は申し込み時に説明します)
※希望する方は登録手続きをお願いします。なお、登録しても必ず採用されるとは限りません。
※必要資格などの条件が合致する場合は、複数の職種に登録することができます。

第9回「山元町の魅力発見」入賞作品が決定

9月25日に「すばらしいやまもとを創る協議会」主催の第9回「山元町の魅力発見」審査会が行われ、応募作品(絵画30点、標語63点)の中から、それぞれ入賞作品が決定しました。入賞作品は町のPRなどに使用させていただきます。たくさんのご応募、ありがとうございました。

山元町の魅力発見大賞

■絵画部門



「魅力たくさん山元町」
山下第一小学校4年 三門剛季さん (大平区)

■標語部門

「おいしいたべものいっぱい、しぜんゆたかなやまもとちょう」
山下第一小学校1年 岸田彩希さん (大平区)

● 作品展示スケジュール ●

11月6日(月)～30日(木)
つばめの杜ひだまりホール

12月4日(月)～27日(水)
ふるさとおもだか館

問 生涯学習課 生涯学習班 ☎ 36-8948

山元町の魅力発見賞

■絵画部門



「山元町の特産」
山下第一小学校3年 鈴木孟瑠さん (牛橋区)



「大好きな山元町」
山元中学校2年 大友愛里咲さん (山下区)

■標語部門

「みんなのやさしさあふれる山元町」
山下第一小学校3年 佐藤紫月さん (横山区)

「山々と かがやく海の 山元町」
山元中学校3年 尾柏菜里亜さん (町区)

「食べ物美味しく 人の心も温かい山元町」
菊地智恵子さん (浅生原区)

町の旬な情報を発信しています

町ホームページ「やまもとNOW」やFacebook・Instagram(アカウント名:ヤマモトイロ)では、町の旬な情報を発信しています。

いちごやりんご、ホッキ貝などの特産品のほか、イベントや観光スポット、歴史や文化、四季折々の風景や話題など、町の魅力を紹介しています。ぜひご覧ください。

ヤマモトイロ 検索

Facebook Instagram





問 商工観光交流課 観光交流推進班 ☎ 36-9837

3歳児健診でむし歯のないお子さん

山元町共同募金委員会からメダルを贈呈しました(9月6日実施分)



たかだ ほのり 高田 歩乃梨 ちゃん (山寺)



やまもと おうが 山本 凰叶 ちゃん (山寺)



さいとう いおり 齋藤 伊織 ちゃん (山下)



ふなぐち はると 舟口 遥叶 ちゃん (上平)

脳検診のお知らせ

働き盛りの方の脳血管疾患を早期発見するため、下記の方を対象に脳検診を実施しています。6月中旬に対象者には個別に通知していますが、新たに国民健康保険に加入された方や申し込みが遅れてしまった方はお申し込みください。

対象者 山元町国民健康保険加入者のうち、40歳、45歳、50歳、55歳、60歳、65歳の方(令和6年4月1日時点の年齢)
申込期限 令和6年1月31日(水)
検診場所 総合南東北病院(岩沼市)
受診方法 保健福祉課に申し込みをし、受診票を受け取り後、総合南東北病院へ直接予約してください。

☎ 保健福祉課 健康推進班 ☎ 37-1113

子宮がん検診のお知らせ

病気の早期発見・重症化予防を目的に、子宮がん検診を実施します。ご自身の健康状態を確認するために検診を受けましょう。

申し込みをされている方には11月中旬に受診票を送付します。申し込みをしていない方で受診を希望される方は、保健福祉課にご連絡ください。
期間 12月5日(火)～7日(木)
場所 保健センター
受付時間 8:30～10:00、12:30～13:00
※クーポン券が同封されている方は、必ずご持参ください。
※午前のみ託児サービスを行います。ご希望の方は、事前に健康推進班までお申し込みください。

☎ 保健福祉課 健康推進班 ☎ 37-1113

歯周病検診のお知らせ 【受診期限11月30日】

節目の年齢の方を対象に歯周病検診を実施しています。

対象者には5月に個別に通知を送付していますので、内容をご確認ください。

対象者 41歳・51歳・61歳・71歳の方(令和6年4月1日時点の年齢)
検査内容 問診・歯科検診
検診料金 ○山元町国民健康保険にご加入の方 無料
○上記以外の方 自己負担500円
受診方法 通知記載の実施歯科医療機関に直接予約し、受診票と健康保険証を持参の上、受診してください。

■ 歯周病とは

細菌の感染により歯ぐきに炎症が起こり、歯を支える骨が溶けてしまう病気です。自覚症状に乏しい病気のため、気付かないうちに進行し、場合によっては歯を抜かなければならなくなってしまいます。

■ 歯周病の罹患状況

歯を失う原因は歯周病が最も多く、20代後半から30代で3人に1人が、40、50代では2、3人に1人が、60代以上では2人に1人が歯周病といわれています。歯周病は若い方でもかかる病気であり、健康な歯を保つためには、早期発見・早期治療が大切です。また、歯周病は動脈硬化や糖尿病など、全身の健康とつながっています。ぜひ検診を受け、お口の状態を確認しましょう。

☎ 保健福祉課 健康推進班 ☎ 37-1113

子ども・子育てイベント情報!!

親子であそぼう「ミニミニキッズランド」

時 12/5(火) 10:00～11:30
場 こどもセンター
対 未就園児 **申** 不要
問 こどもセンター ☎ 36-7251



ベビーマッサージ

時 12/6(水) 10:00～11:30
場 こどもセンター
講 助産師 岩佐 あけみさん
対 町内在住の生後2～7カ月の乳児
定 親子10組(先着順)
※託児あり 申し込み時にお伝えください。
持 バスタオル2枚、飲み物
申 12/1(金)まで
問 こどもセンター ☎ 36-7251



クリスマス製作

時 12/11(月)～15(金) 10:00～11:30
場 こどもセンター
対 町内未就園児 **申** 不要
問 こどもセンター ☎ 36-7251



NPO法人子育てひろば夢ふうせんイベント

☎ 080-2813-3695

靴選びのお話

足の成長にあう靴の選び方、遊び、マッサージの仕方を学んでみませんか。

時 12/8(金) 10:00～11:00
場 こどもセンター
講 Studio bloom 関本 咲子さん
対 未就学児とその保護者
定 15組 **申** 12/7(木)まで



わくわくミニコンサート

夢ふうせんスタッフによるミニコンサートです。大人も子どもも知っている曲でクリスマスの雰囲気を楽しみましょう。

時 12/13(水) 10:00～11:30
場 ふるさとおもだか館
対 未就学児とその保護者 **申** 不要

ちびっこひろば「きらり☆」 おやコア体操

子どもと触れ合いながら適度に体を動かし、お母さん方の体の調子を整えます。

※おやコア体操…コア(体幹)を強くする、親子で行う体操
時 11/16(木) 10:30～11:30
場 こどもセンター
講 studio bloom 関本 咲子さん
対 未就学児とその保護者 ※託児あり
持 バスタオル、汗拭きタオル、飲み物 **申** 不要
問 生涯学習課 生涯学習班 ☎ 36-8948

親子で作ろう おさんぽコロコロ

コロコロ動く、おもちゃを作っちゃおう!
時 11/20(月)～24(金) 10:00～11:30
※11/23(木・祝)は除く
場 こどもセンター
対 町内未就園児 **申** 不要
問 こどもセンター ☎ 36-7251



作ってかざろう「クリスマスツリー」

時 11/25(土) 14:00～15:00
場 こどもセンター **対** 町内小学生
申 後日学校を通して配布されるおたよりをご覧ください。
問 こどもセンター ☎ 36-7251



子育てサロン

子育て中の方同士で情報交換をしてゆったり過ごせる「ほっと一息できる場所」です。

時 11/27(月) 10:00～12:00
場 こどもセンター
対 未就学児とその保護者
申 不要

11月のお誕生会

参加した皆さんで11月生まれのお子さんをお祝いします。誕生月のお子さんには手形と当日撮影した写真をプレゼントします。

時 11/28(火) 10:00～11:00
場 こどもセンター
対 未就学児 **申** 不要

【掲載情報の見方】 時 日時 場 場所 講 講師 対 対象 定 定員 持 持ち物 料 料金 申 申し込み 問 問い合わせ

くらしの情報

町からの情報は6～19ページにも記載していますので、併せてご覧ください。

おしらせ

マイナンバーカードに関する延長窓口を開設

役場および坂元支所では、開庁時間内に来庁できない方のために、左記日程でマイナンバーカードに関する延長窓口を開設します。

日時 12月7日(木)
17時15分～19時
場所 山下地区：町民生活課
坂元地区：坂元支所

内容
①マイナンバーカードの申請サポート
②マイナンバーカードの交付
③電子証明書の有効期限の更新手続き
町民生活課 窓口班
坂元支所
☎3711112
☎3810301

「よりどころサロン」認知症予防カフェ

坂元会場
日時 11月20日(月)
10時～12時
場所 ふるさとおもだか館 1階 会議室1

内容 認知症ミニ講話・ミニ体操・脳トレ(工作など)・歌など

※参加費無料、申し込み不要
山下会場
日時 11月27日(月)
14時～16時

場所 つばめの杜ひだまりホール3階 会議室5
内容 認知症当事者とその家族を囲んでお話しをします。

※参加費無料、申し込み不要
町地域包括支援センター
☎3711171

シルバー人材センター入会説明会

日時 11月7日(火)・14日(火)
10時～
場所 シルバー人材センター会議室

入会条件
○本町に居住する原則60歳以上の健康で働く意欲がある方

ある方
○シルバー人材センターの趣旨を理解し賛同する方
主な就業内容
屋内清掃、屋外清掃、植木剪定、手取り除草、草刈り、農作業補助など



生垣剪定作業をする会員

町(一社)山元町シルバー人材センター
☎3619211

2023年度 秋季全国火災予防運動

全国統一防火標語

「火を消して 不安を消して つなぐ未来」

11月9日(木)から15日(水)に秋季全国火災予防運動が実施されます。

期間中は、山元町婦人防火クラブ連合会、巨理消防署山元分署による広報を実施します。

また、山元町婦人防火クラブ連合会のクラブ員が住宅用火災警報器設置と維持管理を呼び掛けるため、町内のお宅を訪問することがありますので、ご理解とご協力をお願いします。

あなたの周りの「火の用心」を今一度ご確認ください。
町あぶくま消防本部 予防課
☎2215191

視覚障害者情報交流会

見えない・見えにくい方の交流会を開催します。同じ地域の方向士、交流しましょう。

日時 12月5日(火)
13時～15時30分
場所 ウエルパークかくだ多目的ホール(角田市角田柳町35-1)

内容 健康づくり講話、視覚障害者向け福祉用具の紹介・体験

対象 目の見えない・見えにくい方(手帳の有無は問いません)、ご家族、支援者など
参加費 無料
町 県視覚障害者情報センター
☎022123414047

「みやぎ介護人材を育む取組宣言認証制度」をご活用ください

この制度は、介護職員の働きやすさの底上げのために、人材育成や就労環境改善に取り組み介護事業所を認証し、その内容を公表する制度です。

昨年度まで宮城県介護人材確保協議会が認証していましたが、今年度からは知事が認証します。介護事業所はぜひご参加ください。介護職員の皆さんは働く事業所が宣言認証制度に参加しているか、どのように職場環境改善に取り組んでいるか、県ホームページをご確認ください。



県 HP

町みやぎ介護人材を育む取組宣言認証制度事務局
☎022134318565
県保健福祉部長寿社会政策課 介護人材確保推進班
☎02212112554

募集

町営住宅入居者募集

町では、次のとおり、町営住宅への入居者を募集します。

募集戸数 合戦原住宅 1戸

受付期間・資料配布期間 12月1日(金)～12日(火)

※町税および各種公共料金などに未納がないことなど、入居資格があります。

※家賃は、入居者の所得金額に応じて変わります。詳しくは、左記までお問い合わせください。

※申し込み多数の場合は、抽選で入居者を決定します。
町宮城県住宅供給公社入居管理課
☎02212240014

相談

特設人権相談

法務省と全国人権擁護機関が定める人権週間(12月4日～10日)に合わせ、特設人権相談所を開設します。相談は無料で秘密は固

く守られます。お気軽にご相談ください。

予約優先ですので、町民生活課にお問い合わせください。

日時 12月5日(火)
10時～15時
場所 ふるさとおもだか館 1階会議室3

町民生活課 生活班
☎3711112

無料調停手続相談会

日時 11月23日(木・祝)
10時30分～17時
(受付は16時まで)

場所 エル・パーク仙台三越定禅寺通館5階セミナーホール

相談内容 相続・遺産分割、夫婦・親子関係など
民事相談 交通事故、消費者金融、土地建物賃貸借問題、いじめ、新型コロナウイルス関連、近隣トラブルなど

町仙台台地方裁判所事務局 総務課
☎022122216115

温かな対話による無料相談「ほっ!と相談」

心のケアの専門職「精神対話士」による無料相談を行います。年齢を問わずどなたでも、日常生活の心配事などをお気軽に相談ください。

日時 12月2日(土)
13時～16時30分
場所 徳本寺(坂元寺前13)

主催 (一財)メンタルケア協会
※予約不要
町巨理郡「ほっ!と相談」実行委員会 鹿又
☎090193219296

歯科健康テレホン相談「いい歯デー」

県保険医協会では、口腔内の健康電話相談を実施します。この機会に気軽に歯に関する相談をしてみませんか。3日以内に歯科医師が直接お答えします。

日時 11月8日(火)
10時～16時
相談電話番号
☎022126511667
町県保険医協会
☎022126511667

B型肝炎訴訟無料電話相談会

B型肝炎被害対策東北弁護団の弁護士が、B型肝炎訴訟の無料電話相談を受け付けます。期限が延長されない限り2027年3月31日までに提訴する必要があります。

この機会にぜひご相談ください。
日時 11月18日(土)
10時～18時

対象 B型肝炎患者またはその家族(患者が亡くなっている場合は、その相続人)

相談電話番号
☎022126613025
☎022126613026
※予約不要
※通話料がかかります。
町B型肝炎被害対策東北弁護団事務局(小野寺友宏法律事務所内)
☎0120760152



特殊詐欺の被害防止のため固定電話対策を

特殊詐欺被害を防止するため、固定電話で犯人からの電話を直接受けられない環境整備をお願いします。

固定電話対策とは

電話機そのものに防犯機能が付いた機種や使用の電話機に外付けする機器があります。

主な機能は、①相手への警告 ②通話の自動録音 ③入電時の注意喚起 ④着信拒否などです。

留守番電話機能の設定

在宅時も、常に留守番電話機能に設定し、相手の声を確認した後、知り合いからの電話のみに対応。

電話番号表示機能などの活用
ナンバーディスプレイなどの電話番号表示サービスを活用し、知らない相手からの電話に出ない。

町山下駐在所 ☎3710024
山下駅前駐在所 ☎3712552
坂元駐在所 ☎3810329

年金情報 国民年金保険料を納めた方に控除証明書が送付されます

国民年金保険料は、社会保険料控除としてその年の課税所得からの控除対象となります。控除対象は、その年の1月1日から12月31日までに納付した保険料の全額です。また、ご家族(配偶者やお子さんなど)の負担すべき国民年金保険料を支払っている場合は、ご自身の国民年金保険料に加え、その保険料も控除が受けられます。社会保険料控除を受けるためには、年末調整や確定申告の際に、保険料を支払ったことを証明する書類の添付が必要となります。日本年金機構から下記のとおり「社会保険料(国民年金保険料)控除証明書」が送付されますので、お手元に届きましたら大事に保管し、年末調整や確定申告の際に使用してください。
1月1日から10月2日までの間に国民年金保険料を納付された方
10月下旬から11月上旬にかけて送付されます。
10月3日から12月31日までの間に国民年金保険料を納付された方
令和6年2月上旬に送付されます。
詳しくは下記にお問い合わせいただくか、日本年金機構ホームページをご覧ください。
☎ 仙台南年金事務所 ☎ 022-246-5111 / 町民生活課 窓口 ☎ 37-1112 / 坂元支所 ☎ 38-0301

税金情報 納期限のお知らせ

国民健康保険税(第5期)の納期限は11月30日(木)です。納期限までに忘れずに納付しましょう。町内の金融機関で申し込みができる口座振替やスマートフォンアプリでも納付することができます。詳しくは、町のホームページをご覧ください。
☎ 税務課 納税班 ☎ 37-1114



税金情報 個人事業税の納付のお知らせ

個人事業税(第2期分)の納期限は11月30日(木)です。8月に郵送しました納付書で、期限までに忘れずに納付してください。納付書を紛失した場合は、再発行しますので県税事務所に連絡ください。なお、口座振替にしますと、納め忘れや金融機関などに足を運ぶ必要がなく便利です。ぜひ、ご利用ください。
☎ 仙台南県税事務所
課税に関すること 課税第二班 ☎ 022-248-2962
納税相談・徴収の猶予に関すること 納税第一班 ☎ 022-248-2963
納付方法に関すること 納税第二班 ☎ 022-248-2986

表紙の写真の紹介

秋晴れの空の下、色付き始めた「深山」の山道を歩く「木曜日の会」の皆さん。毎週木曜日に集まり、四季折々の深山の魅力を感じながら登頂していることからその名が付いたそうです。この日も仲間8人で山頂を目指し、頂上では太平洋を望む絶景を前にとびきりの笑顔を見せてくれました。



消費生活情報 サポート詐欺にご注意を

サポート詐欺とは、インターネット閲覧中に「ウイルスに感染しました」などの偽の警告画面や警告音を発して不安をあおり、表示された番号に電話を掛けさせて金銭をだまし取る手口のことです。特に60歳以上の高齢者の被害が増えています。電話をかけたり、お金を支払ったりする前に周りの人に対処法を相談しましょう。ご不明な点は下記にお問い合わせください。
被害に遭わないためのアドバイス
○表示された電話番号には絶対に連絡しない。
○警告音は慌てる原因になるので、音量調節が可能であれば「0」(無音)の状態にする。
○端末に導入しているセキュリティソフトで問題の有無を確認する。
○ブラウザを「×」ボタンで終了する。終了できない場合は「Ctrl」+「Alt」+「Delete」を同時に押し、タスクマネージャーを起動して強制終了する。
☎ 消費生活相談窓口(町民生活課 生活班内) ☎ 37-1112

イベント

第16回坂元公民館まつり
坂元公民館を利用していただく団体や会に、日頃の成果を披露します。作品展示やステージ発表を通じて、地域の活性化と交流を深める貴重な機会となっております。詳しくは各戸配布するチラシをご覧ください。
日時・内容
○11月17日(金) 13時~16時
作品展示
○11月18日(土) 9時30分~15時
作品展示、ステージ発表
会場 ふるさとおもだか館
☎ 38-0301

場所 つばめの杜ひだまりホール 1階文化研修ホール
内容
第1部
○むし歯のない年長児の表彰
○国民健康保険健康世帯表彰
○歯科医師によるむし歯予防講話
第2部
○子どものココモと大人のココモ。ココモクイズに挑戦
○歌ってココモ予防ミニコンサート
※元気アップポイント事業
対象
☎ 保健福祉課 健康推進班 ☎ 37-1113

働いている方のスキルアップ講座
内容
①3次元CAD入門
②はじめてのプログラミング入門(Python言語を使用)
開催日 12月9日(土)・10日(日)
対象 在職中・求職中の方
定員 各10人
費用 無料
申込期限 11月17日(金)
☎ 県立白石高等技術専門校 ☎ 0224135111

主催 コダナリ工実行委員会
☎ 36-9837
コダナリ工実行委員会 ☎ 07020205701

昨年のイルミネーション

11月と12月は宮城一斉滞納整理強化月間

県と市町村は11月と12月を「宮城一斉滞納整理強化月間」として、税金の滞納者に対する徴収対策(文書催告、勤務先・取引先などへの財産調査、自宅などの搜索、預貯金・給与・不動産などの差し押さえ)を強化します。強化月間中は、県ホームページで搜索の様子などを紹介しています。ぜひご視聴ください。



税金は納期限までに、必ず納めましょう。

搜索の様子など徴収の取り組みについてはこちら
☎ 宮城県税務課 ☎ 022-211-2326
仙台南県税事務所 ☎ 022-248-2963
税務課 納税班 ☎ 37-1114

宮城県市町村合同インターネット公売を実施します
令和6年1月11日(木)13時から参加申し込み開始

滞納者から差し押さえた動産などをインターネット(KSI官公庁オークション)で公売しますので、ぜひ入札にご参加ください。
☎ 官公庁オークションサイト



休日急患当番医

診療時間 9:00～17:00
(歯科医院 9:00～16:00)

※休日における当番医は、急患患者の医療業務のみを目的として実施していますのでご協力をお願いします。なお、休日当番医は変更になることもありますので、新聞などで確認の上、受診してください。

11/3 (金・祝)
◆巨理整形外科
☎34-5303 (巨理町)
◆なとり駅前歯科クリニック
☎022-382-3343 (名取市)
◆きくち歯科
☎34-0644 (巨理町)

11/5 (日)
◆板橋胃腸科肛門科
☎34-8911 (巨理町)
◆ささき歯科
☎022-383-8849 (名取市)

11/12 (日)
◆浅生原クリニック
☎23-0345 (山元町)
◆那智が丘歯科医院
☎022-386-5989 (名取市)
◆大手町歯科クリニック
☎23-4618 (岩沼市)

11/19 (日)
◆氏家医院
☎34-1320 (巨理町)
◆大友歯科医院
☎24-3151 (岩沼市)

11/23 (木・祝)
◆大友医院
☎34-3204 (巨理町)
◆美田園歯科
☎022-343-8721 (名取市)
◆紺野歯科クリニック
☎32-0677 (巨理町)

11/26 (日)
◆柿沼循環器科
☎32-2871 (巨理町)
◆歯科クリニック守
☎022-382-8677 (名取市)

12/3 (日)
◆菊地内科医院
☎37-3300 (山元町)
◆櫻場デンタルクリニック
☎022-383-8816 (名取市)
◆あいタウン歯科クリニック
☎23-6480 (岩沼市)

12/10 (日)
◆熊谷内科医院
☎34-5140 (巨理町)
◆いちろう歯科クリニック
☎022-382-8601 (名取市)

注) 疾患や年齢などによっては対応できない場合もありますのでご了承ください。

母子保健事業

☎保健福祉課 健康推進班 ☎37-1113

場所 子育て世代包括支援センター (保健センター)

| 事業名 | 月 日 | 対象者 | 受付時間 |
|------------|-----------|---------------|--------------|
| 母子手帳交付 | 随時交付 | 本町に住所がある妊婦 | 9:00～17:00 |
| 1歳1～2カ月児健診 | 11月15日(水) | 令和4年9月～10月生まれ | 個別に通知 します |
| 1歳6～8カ月児健診 | 12月8日(金) | 令和4年4月～6月生まれ | |

休日当番薬局

11/3 (金・祝)
◆せきや薬局
☎22-2658 (岩沼市)

11/5 (日)
◆もみのき薬局
☎34-2140 (巨理町)

11/12 (日)
◆つばめ薬局
☎35-6030 (山元町)

11/19 (日)
◆城南薬局
☎33-0380 (巨理町)

11/23 (木・祝)
◆せきや薬局
☎22-2658 (岩沼市)

11/26 (日)
◆もみのき薬局
☎34-2140 (巨理町)

12/3 (日)
◆せきや薬局
☎22-2658 (岩沼市)

12/10 (日)
◆さざんか薬局
☎32-1221 (巨理町)

平日夜間初期救急外来

(自家用車・タクシーなどで来られる方対象)

受付専用電話に連絡し、症状その他の状況を伝え、受診可能かどうか問い合わせの上、受診してください。

診療場所 総合南東北病院1階(夜間のみ開設) 岩沼市里の杜1-2-5

受診方法 受付専用番号に問い合わせの上、受診してください。

受付時間 平日(祝日・年末年始除く) 19:00～21:30

受付専用電話 070-6635-9454

水道休日当番

11/3 (金・祝)
11/4 (土)
◆木村工事(株)
☎37-2853

11/5 (日)
11/11 (土)
◆(株)クリワダ
☎37-0013

11/12 (日)
11/18 (土)
◆(有)針生設備工業
☎37-2452

11/19 (日)
11/23 (木・祝)
11/25 (土)
◆(株)ヤマムラ
☎38-0150

11/26 (日)
12/2 (土)
◆(有)阿部ホームサービス
☎37-3469

12/3 (日)
12/9 (土)
◆(有)伊藤設備工業所
☎37-2108

12/10 (日)
◆木村工事(株)
☎37-2853

注) 当番業者の修理の状況によってはすぐに対応できない場合もありますのでご了承ください。

人口の動き

9月末現在【前月比】

| | |
|----|-----------------------|
| 世帯 | 4,823戸 (△ 1戸) |
| 男 | 5,733人 (58人) (△ 4人) |
| 女 | 5,873人 (46人) (△ 4人) |
| 合計 | 11,606人 (104人) (△ 8人) |

| | | | |
|----|-----|----|-----|
| 出生 | 3人 | 転入 | 27人 |
| 死亡 | 22人 | 転出 | 16人 |
| 婚姻 | 0件 | | |

※上記()内は、うち外国人住民の値。

情報局 やまもと

各種相談 11月14日から12月15日まで

◆登記相談 11月14日(火)、12月12日(火)
土地や建物の名義書き換えなど、登記に関する相談

◆青少年相談 11月24日(金)
非行防止など、青少年の健全育成に関する相談

◆年金相談 12月7日(木)
国民年金、厚生年金など、年金に関する相談や労災・失業保険に関する相談

◆消費生活相談 12月13日(水)
商品の安全、品質または訪問販売・債務などに関する相談

◆人権相談 11月16日(木)
人権侵害、夫婦、親子間のトラブルやいじめなどの相談

◆法律相談 11月28日(火)
法律に関する相談

◆行政相談 12月8日(金)
国や県、町などが行っている仕事についての要望や苦情相談

※いずれの相談も予約優先です。

場所 ふるさとおもだか館 1階 会議室3
時間 13:00～15:00 ☎町民生活課 生活班 ☎37-1112

◆生活相談(予約優先) 11月15日(水)
生活、家庭、老後などに関する困り事、悩み事相談

場所 役場 第1相談室 時間 13:00～15:00 ☎町民生活課 生活班 ☎37-1112

◆生活保護の相談(要予約) 11月15日(水)・12月6日(水)
病気などで生活に困っている方を対象にした、生活支援に関する相談

※上記相談のほかに生活困窮者の自立に向けた相談も随時行っていますので、希望する方は下記に予約してください。

場所 役場 第3相談室 時間 10:00～15:00 ☎保健福祉課 福祉班 ☎37-1113

◆健康相談(要予約)
11月20日(月)・12月4日(月) 13:30～16:00
保健師と栄養士が相談に応じます。前日までにご連絡ください。

場所 保健センター

◆ヘルスチェックデー
11月20日(月)・12月4日(月) 13:30～16:00
健康維持のために、血圧、体重、体脂肪率を測定します。

場所 保健センター

◆育児相談
12月4日(月) 9:30～11:30
保健師と栄養士が、子育ての不安や悩みなどの相談に応じます。

場所 子育て世代包括支援センター (保健センター)

◆こころの健康相談(要予約)
12月1日(金) 13:30～16:30
精神科医が、無気力や不眠などの心身の不調、ひきこもりなどの相談に応じます。

☎保健福祉課 健康推進班 ☎37-1113



広報やまもと

2023 11 月号 11月1日号

〔広告〕

毎月定額 **新車生活**

新車の得する新しい乗り方! 頭金0円

車にかかる費用がぜんぶコミコミ

車両代 車検代 自動車税 諸費用 メンテナンス代

ボーナス時加算額 39,600円(税込)×14回

毎月8,800円×84回(税込)

マイカー7年間コミコミプラン

DAIHATSU ミライースL2WD SUZUKI アルトA

スズキ・ダイハツ・三菱・ホンダ・日産・トヨタなど全メーカー取り扱い店

国土交通省指定 優良車検工場 東北運輸局長表彰 環境にやさしい整備工場 特級代理店 自動車保険

株式会社ナルケ自動車

钣金塗装館 テクノボディ・ナルケ

0120-871-489

〒989-2202 宮城県亶理郡山元町高瀬字南下高瀬98

〔広告〕

宮城県内に新工場が竣工

工場起ち上げから働ける

正社員募集

創業70年以上のクレーンのメーカーです。創業から積み重ねた研修や指導でみるみる上達出来るのでご安心ください。

未経験者で当たり前! 業界トップクラスの技術を1から学べる!

20代社員の平均年収は400万円超企業です!

お客様に合わせてカスタマイズしたクレーンを製作するので、異なる要素も有り将来のスキルアップと共に、メンバーと一緒に達成&充実感を楽しめる仕事です。

3業種から1つ選択してご応募ください。

- 溶接** 鉄材同士を溶接機で接合し、クレーンの形状にする
- 塗装** 下地処理から始まり錆止め、指定色で着色していく仕事
- 電気配線** 各電気部品間を配線していく仕事

給与 月給**215,000円**〜賞与あり・昇給あり

勤務時間 8:00~17:00(1h休み) シフト制じゃないので、夜勤もありません!

休日 ほとんどの週で土日休み! 年間総休日でも工場勤務なのに116日!

勤務地 東北工場 亶理郡亶理町逢隈高屋字堂田42-20

応募方法 応募を希望される際は、履歴書と職務経歴書を採用担当者までご郵送願います

日本ホイスト株式会社

090-3615-7331 (採用担当: サタナリ彦)

メールでのお問い合わせ kanri2@nipponhoist.co.jp

〒720-0841 広島県福山市津之郷町258-4 日本ホイスト株式会社 東北工場 採用担当者宛

〔広告〕

司法書士法人 わたりやまもと

- ◎不動産、預貯金等各種相続手続き
- ◎遺言書の作成 ◎不動産の名義変更
- ◎会社の登記 ◎借金、過払い金
- ◎その他法律相談、...

お気軽にお電話ください

無料相談 受付中 ☎0120-438-394

受付時間 月曜~土曜 10時~18時
※時間外、日・祝のご予約も応相談。

やまもと事務所

宮城県亶理郡山元町山寺字山下 89番地

相談室

司法書士法人わたりやまもと

〔広告〕

After Before

MORIKYU

ご相談は無料!

- ・新築
- ・リフォーム
- ・古民家再生

自然素材 無垢材

山元町のみなさん! が得意です!

http://morikyu-kensetsu.co.jp

0223-37-1217

宮城県亶理郡山元町八手庭字 石田 73-2

@morikyu1217

LINE morikyu1217

MORIKYU 亶久建設株式会社

編集・発行 山元町役場総務課

〒98912292

宮城県亶理郡山元町浅生原字作田山32

0223-371111

印刷 今野印刷株式会社

※今月号は1部あたり約70円です。

町では、自主財源確保のために、有料広告を掲載しています。



見やすいユニバーサルデザインフォントを採用しています。

山元町の旬な情報や魅力を発信!

「ヤマモトイロ」で検索!



「広報やまもと」がスマホで読める!